

# Z-Series

Máy bơm xe bồn kiểu Coro-Vane®  
Dùng cho LPG, khí NH<sub>3</sub> và các ứng dụng khác

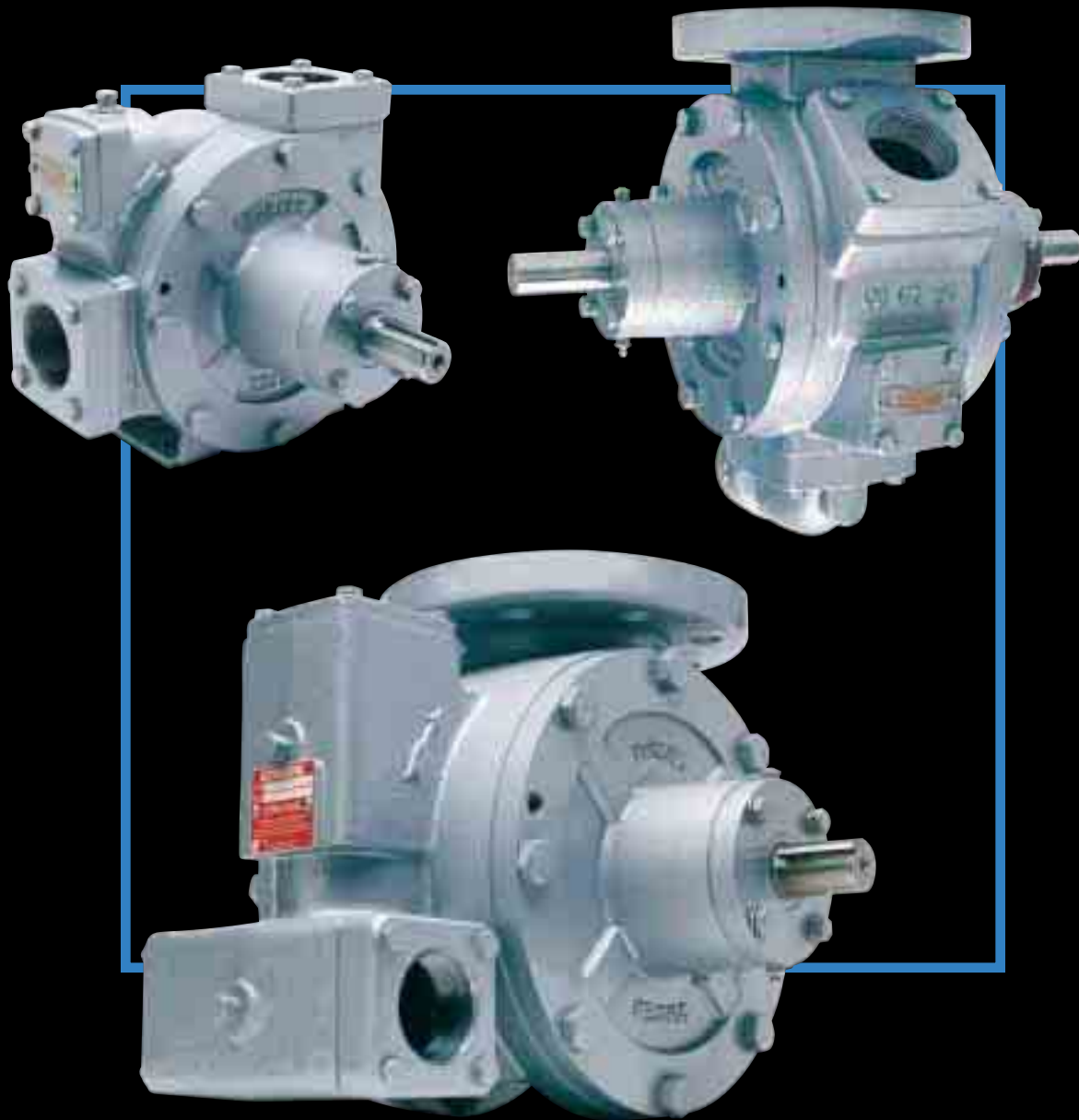

*Những giải pháp hướng tới sản phẩm...*



**CORKEN®**

**IDEX**



## Truyền thống về sự hoàn hảo

Corken, Inc được đánh giá là một Công ty hàng đầu về sản xuất các loại bơm và máy nén dùng cho LPG. Danh tiếng vượt trội của Corken trong ngành công nghiệp LPG được xây dựng qua nhiều thập niên với những tiêu chuẩn cao nhất về chất lượng sản phẩm và các dịch vụ khách hàng tốt nhất. Danh tiếng, cùng với sự tập trung mọi nỗ lực cho tính năng của sản phẩm, đã đưa Corken lên vị trí hàng đầu trên toàn thế giới về các hoạt động sản xuất của mình.

Tọa lạc tại thành phố Oklahoma, bang Oklahoma, Hoa Kỳ, Corken được thành lập 1924 và nhanh chóng nổi tiếng về phục vụ khách hàng. Vào những năm đầu thập niên 1950, Công ty bắt đầu bước vào ngành công nghiệp khí đốt hóa lỏng có nguồn gốc từ dầu mỏ (LPG), đây là bước ngoặt lịch sử của Công ty. Trong các năm tiếp theo, Corken đã nhanh chóng nổi tiếng trên thị trường với chất lượng của các nhóm sản phẩm máy bơm và máy nén cho các ngành công nghiệp khí propane, butane, và khí anhydrous ammonia (NH3).

Năm 1991, Corken tham gia vào tập đoàn IDEX, một nhóm các công ty hàng đầu thế giới về sản xuất thiết bị và xử lý lưu chất. Corken được đánh giá là công ty hàng đầu thế giới trên thị trường máy bơm và máy nén qua nhiều năm tận tâm phục vụ khách hàng, sản phẩm có phẩm chất nhất quán, mạnh mẽ và cải tiến công nghệ.



Corken thiết kế và sản xuất các sản phẩm đạt các tiêu chuẩn ngành công nghiệp, gồm các tiêu chuẩn của Underwriter's Laboratories (UL), Canadian Standards Association (CSA), High Pressure Gas Safety Institute of Japan (KHK), Bureau Veritas của Pháp và nhiều viện khác. Corken rất hạnh phúc gia nhập vào nhóm các công ty tinh hoa được ghi nhận đạt Tiêu chuẩn Chất lượng Quốc tế ISO 9001 cũng như Tiêu chuẩn Quản lý Môi trường ISO 14001.

Ngày nay, Corken là một công ty hoạt động trên nhiều lĩnh vực phục vụ khách hàng trên toàn thế giới. Các loại máy bơm, máy nén, tổ hợp máy bơm và máy nén thiết kế theo khách hàng, các loại van của Corken đã được sử dụng bởi nhiều loại khách hàng trên toàn thế giới, ở Viễn đông, Châu Á, Châu Phi, Châu Âu, Trung đông, Nam và Bắc Mỹ. Corken phục vụ mỗi khách hàng của mình qua mạng lưới rộng rãi 170 nhà phân phối, mỗi nhà phân phối đều theo cùng những tôn chỉ phục vụ khách hàng mà Corken đã đưa ra trong hơn 75 năm qua.



**QUALITY**  
**ISO 9001**  
**SYSTEM**

**ENVIRONMENTAL**  
**ISO 14001**  
**MANAGEMENT**  
**SYSTEM**

# Máy Bơm xuất nhập xe bồn kiểu Coro-Vane® Z-SERIES đáp ứng mọi nhu cầu của khách hàng

## Một thế hệ máy bơm mới dùng cho xe bồn...

Bơm xe bồn kiểu Coro-Vane Z-Series là thế hệ bơm mới được thiết kế đặc biệt phù hợp với các yêu cầu về bơm của ngành công nghiệp LPG. Việc vận chuyển LPG với khối lượng lớn là một hoạt động quan trọng của các nhà phân phối LPG, đòi hỏi phải sử dụng các thiết bị công suất lớn đáng tin cậy. Thiết bị sử dụng trong các xe tải lớn, hiện đại phải được thiết kế và lắp đặt để có thể vận hành trong nhiều điều kiện khác nhau.

## Đáp ứng các nhu cầu về bơm hiện nay...

Điều kiện hoạt động của máy bơm xe bồn rất khắc nghiệt và chỉ có loại máy bơm được thiết kế để có thể vận hành trong những điều kiện khắc khe như vậy mới có thể vận hành một cách trơn tru và liên tục được. Máy bơm xe bồn Z-Series được thiết kế chuyên dùng để vận hành trong các điều kiện khắc nghiệt như chênh lệch áp cao, bơm quá tốc độ cho phép, điều kiện hút kém, tải lớn đột ngột khi dùng với hệ thống dẫn động dùng điện năng (PTO).

Nhiều quy định về an toàn và môi trường đòi hỏi nơi xuất LPG của xe bồn lớn phải cách xa khu bồn chứa và trong nhiều trường hợp các khu bồn chứa phải đặt cao hơn điểm xuất LPG cho xe bồn. Điều này đặt ra yêu cầu cao đối với máy bơm xe bồn. Ngoài ra, nhiều van nạp nhiên liệu ở các bồn chứa hạn chế độ mở van. Máy bơm xe bồn Z-Series được thiết kế để vận hành trong những điều kiện hạn chế độ mở van và đường ống đòi hỏi cột áp cao. Hơn nữa van xả nội được thiết kế mở tối đa chỉ khi áp suất của nhà máy là 150psi để duy trì công suất tối ưu ở độ chênh lệch áp cao.

## Thiết kế phù hợp với ứng dụng của khách hàng...

Z2000 là loại máy bơm kiểu foot-mounted, cánh gạt, nối ren theo chuẩn NPT, cỡ 2 inch được thiết kế cho xe bồn cỡ lớn có lưu lượng dòng chảy 41-85gpm (155-323 L/phút). Loại bơm này được gắn chặt trên một khung bằng thép, khung này được gắn cố định với sạt-si của xe bồn và được nối từ van phía trong bồn chứa của xe bồn. Bơm Z2000 được lắp sát với hộp PTO giữa phía trước của bồn chứa và cabin của xe bồn để hạn chế chiều dài của đường PTO. Bình lọc thông thường được lắp trực tiếp trong ống hút cách van đầu vào một khoảng cách bằng 10 lần đường kính ống hút. Do hạn chế về khoảng không, thông thường có sự giảm áp suất ở cửa hút (5psi) có thể sinh ra hiện tượng xâm thực

- điều này sẽ làm giảm tuổi thọ máy bơm. Thiết kế có miếng cam đục đảo và sáng tạo của máy bơm xe bồn Z-Series giảm thiểu sự rò rỉ chất lỏng ở cửa hút, thay đổi lưu lượng chảy qua bơm thông qua các kênh được thiết kế đặc biệt nhằm làm cho Z-Series hầu như không bị xâm thực khí trong điều kiện hoạt động bình thường.

Z3200 là loại máy bơm xe bồn bích nối 3 inch thường sử dụng cho xe bồn có lưu lượng xuất nhập từ 63-121gpm (238-460L/phút), trong khi Z4200 là loại máy bơm xe bồn bích nối 4 inch được sử dụng cho xe bồn có lưu lượng xuất nhập từ 200-400gpm (756-1.511L/phút). Z3200 và Z4200 được thiết kế với bích nối chuẩn ANSI cỡ 300# cho hiệu suất tối đa và được gắn vào bụng của bồn chứa. Bích nối tại bụng bồn chứa giảm thiểu xâm thực và tăng cường hiệu suất bơm.

## Quy trình bảo trì dễ dàng...

Máy bơm xe bồn Z-Series không chỉ duy trì truyền thống về sự hoàn hảo của Corken mà còn cam kết cung cấp dịch vụ bảo trì dễ dàng khi cần thiết. Máy bơm xe bồn Z-Series được thiết kế với van xả nội được căn chỉnh trước và không thể điều chỉnh thêm bảo đảm cho sự căn chỉnh chính xác. Bạc gương làm kín có thể được thay thế dễ dàng bằng cách tháo phần bạc tĩnh. Vòng đệm cơ của Corken phù hợp với propane, butane và ammonia vì vậy bạn có thể bơm cả ba loại này mà không cần thiết phải thay gioăng làm kín.



*Những giải pháp hướng tới sản phẩm...*

**CORKEN**

# Máy bơm XUẤT NHẬP xe bồn KIỂU Coro-Vane® Z-SERIES

## Kiểm soát tải nặng và hiện tượng xâm thực khí là điều kiện cần thiết để kéo dài tuổi thọ máy bơm.

Máy bơm xe bồn Z-Series Coro-Vane là thế hệ máy bơm cánh gạt mới dùng trong việc xuất nhập khí hóa lỏng LPG có thể kiểm soát tải nặng tốt hơn bất cứ loại máy bơm xe bồn nào có bán trên thị trường hiện nay.

Thiết kế có miếng cam hiện đại và chất liệu mới của miếng cam kiểm soát được hiện tượng xâm thực khí ngay cả khi bơm hoạt động trong trường hợp áp lực hút thấp. Bằng cách kiểm soát hiện tượng xâm thực khí, các cánh gạt, và các miếng cam luôn được bôi trơn và do đó ít bị hao mòn. Máy bơm Z-Series còn có các cánh gạt và bộ phận truyền lực cánh gạt làm bằng các vật liệu tiên tiến có tuổi thọ dài hơn các cánh gạt và bộ phận truyền lực thông thường.

Sự kết hợp giữa miếng cam thế hệ mới và ổ bi chịu lực làm cho Z-Series trở thành sự lựa chọn thông minh cho bất cứ ai muốn có loại máy bơm với chất lượng hoàn hảo và kéo dài tuổi thọ.

## Thiết kế mới với vòng bi chịu lực có khả năng chịu lực tới 4000lb.

Hệ thống chịu lực của máy bơm xe bồn Z-Series bao gồm hai ổ bi con lăn chịu lực ở mỗi hệ cần trục nối dài và có khả năng chịu lực đến 4000lb. Kiểu thiết kế đã được cấp bằng sáng chế này bảo vệ máy bơm khỏi phải chịu sức đề lớn do hệ thống truyền lực gây nên. Những vòng bi chịu lực này hạn chế sự giảm tuổi thọ của máy bơm sinh ra do trục phải chịu quá tải đột ngột.

## Vì sao loại máy bơm này bền hơn và ít cần bảo trì hơn.

Ngoài việc có thiết kế với miếng Cam mới làm từ vật liệu tiên tiến bền hơn, máy bơm Coro-Vane Z-Series còn có các đặc tính khác có thể kéo dài tuổi thọ và giảm thiểu việc bảo trì. Khác với các loại máy bơm với bộ phận truyền lực vào cánh gạt làm bằng thép thông thường, máy bơm Z-Series có bộ phận truyền lực làm bằng vật liệu nhẹ phi kim loại có đường kính lớn siêu bền. Các bộ phận truyền lực này sẽ không gây hư hại cho cánh gạt ngay cả khi ở tốc độ vòng quay cao. Miếng cân định vị có thể đảo chiều kéo dài thời gian làm việc của máy bơm gấp hai lần.

• Kết cấu cánh gạt và bộ phận truyền lực cánh gạt mới chắc chắn, ít va đập kéo dài tuổi thọ máy bơm.

• Kết cấu ổ bi con lăn chịu lực mới kiểm soát sự tải nặng.

• Bạc gương có độ tin cậy cao và dễ thay thế.

• Miếng cân định vị kiểu mới có thể đảo chiều để thời gian vận hành máy bơm.

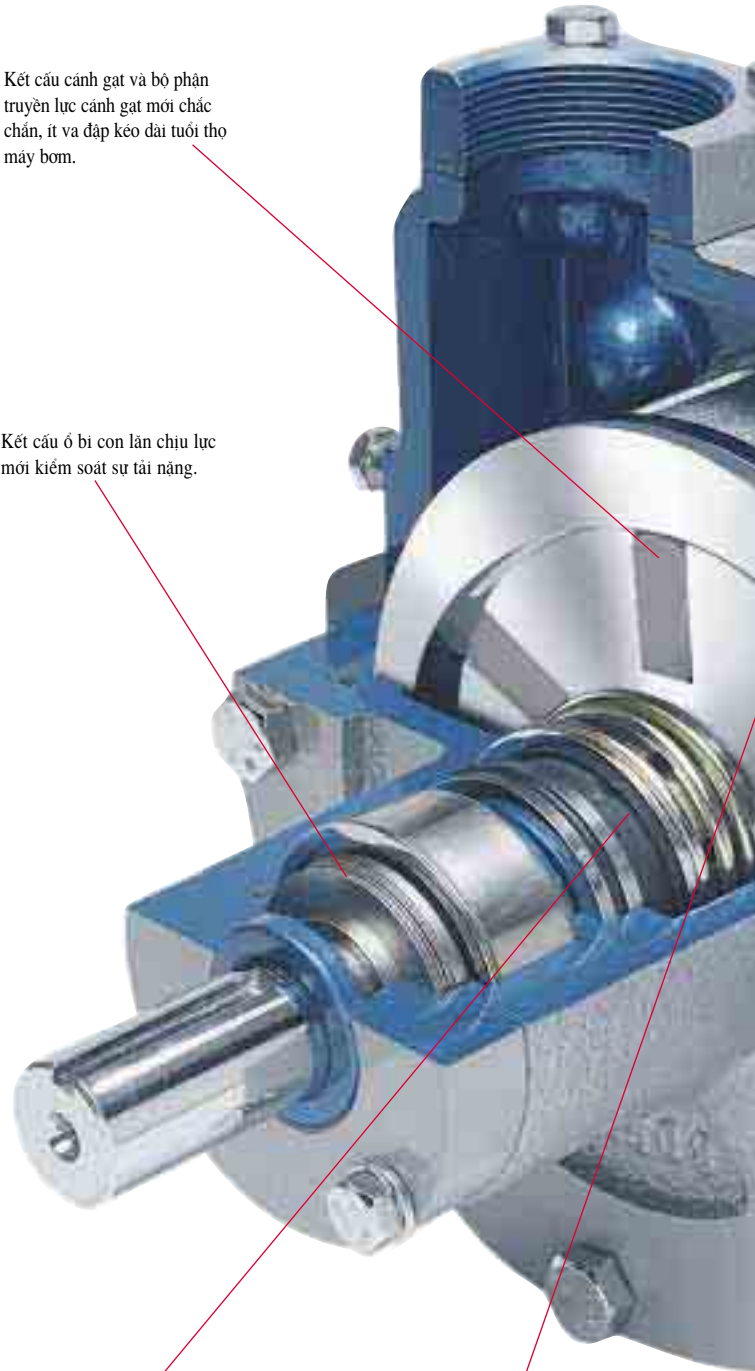

# Đặc tính và tiện ích

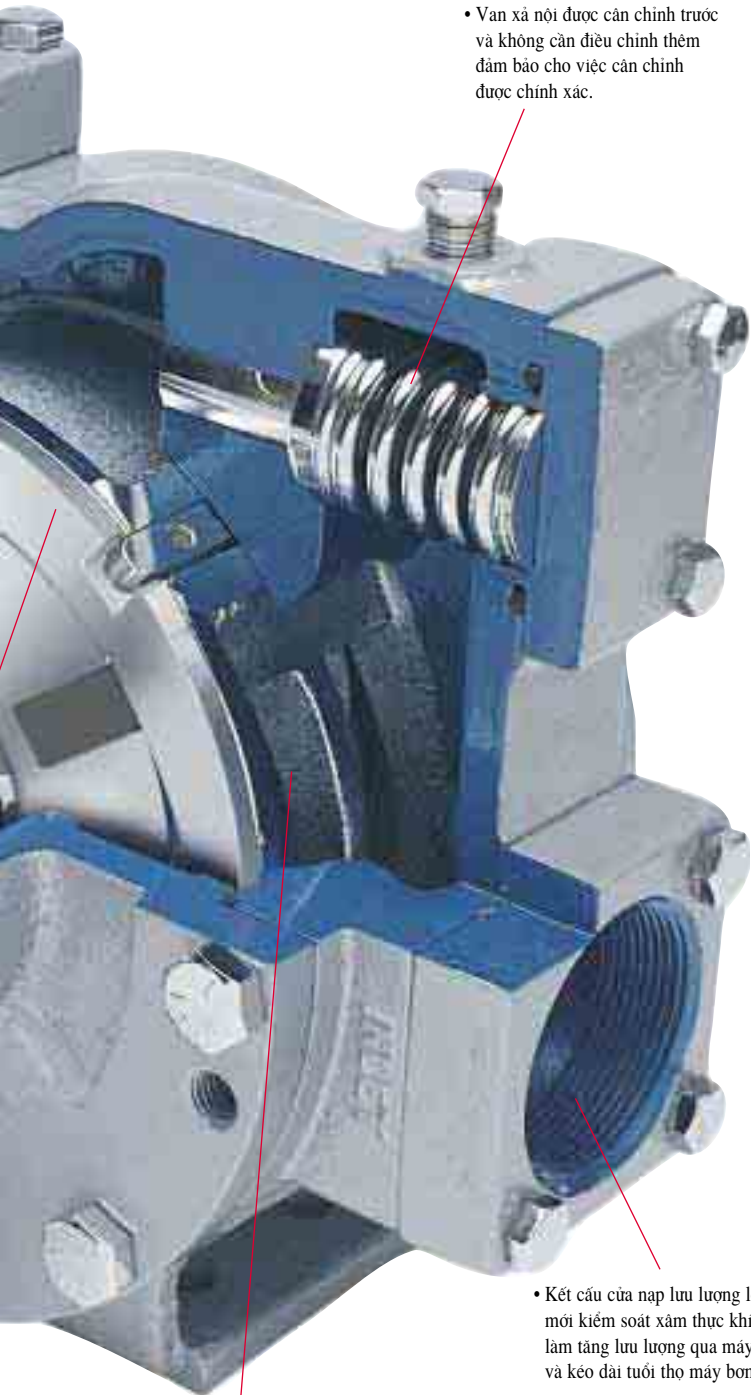

• Van xả nội được cân chỉnh trước và không cần điều chỉnh thêm đảm bảo cho việc cân chỉnh được chính xác.

## Bạn có thể cảm nhận sự vượt trội của máy bơm Z-Series.

Kiểu thiết kế có miếng cam độc đáo của máy bơm Coro-Vane Z-Series hạn chế sự xâm thực khí thường đi kèm với tiếng ồn khi bơm ở điều kiện áp lực hút thấp. Cửa hút có lưu lượng lớn và cửa xả trực tiếp sẽ giảm thiểu hơn nữa sự xâm thực khí. Vì vậy bạn sẽ thấy Z-Series vận hành rất êm. Và một chiếc máy bơm hoạt động êm là một chiếc máy bơm tốt hơn vì việc vận hành êm có nghĩa là có ít mài mòn và hỏng hóc của các bộ phận bên trong hơn.

## Việc chuyển sang sử dụng Z-Series rất đơn giản.

Bạn có thể lắp máy bơm loại này mà không cần thay đổi hệ thống đường ống công nghệ vì Z-Series có thể thay thế các loại bơm xe bồn khác. Người sử dụng có thể đặt động cơ bên trái hoặc phải theo điều kiện kho bãi.

Một tiện ích khác của Z-Series là van xả nội đã được cân chỉnh trước và không cần điều chỉnh thêm. Bạn không cần phải điều chỉnh và thử nhiều lần. Bạc gương làm kín chắc chắn và dễ thay thế của Z-Series phù hợp với propane, butane và ammonia, vì vậy bạn có thể bơm cả ba loại mà không cần thay gioăng làm kín.

## Z-Series có dịch vụ bảo hành hoàn hảo nhất.

Do bơm Z-Series được thiết kế để vận hành trong những điều kiện khô đặc trưng cho những ứng dụng bơm xe bồn, đồng thời để đảm bảo được sự vận hành đáng tin cậy nhất, Z-Series được hỗ trợ bởi dịch vụ bảo hành hoàn hảo nhất. Hãy liên hệ với nhà phân phối của bạn để biết thêm chi tiết.

Và cũng như với mọi sản phẩm của Corken, một mạng lưới các nhà phân phối đầy kinh nghiệm và được đào tạo bài bản rộng khắp trên toàn thế giới của Corken luôn sẵn sàng để hỗ trợ bạn về mặt kỹ thuật.

• Kết cấu cửa nạp lưu lượng lớn mới kiểm soát xâm thực khi do đó làm tăng lưu lượng qua máy bơm và kéo dài tuổi thọ máy bơm.

• Kết cấu miếng cam chống xâm thực khí, có thể thay thế được mới tối đa hóa công suất bơm và tăng độ bền của máy bơm.

*Những giải pháp hướng tới sản phẩm...*

**CORKEN**<sup>®</sup>

# Đường đặc tính của máy bơm xe bồn Z-Series

## Máy bơm Z2000—2 inch dùng cho xe bồn

41-76 gallon/phút (155-287L/phút) ở áp suất 100 psid (6,9 bar), 500-800 vòng/phút

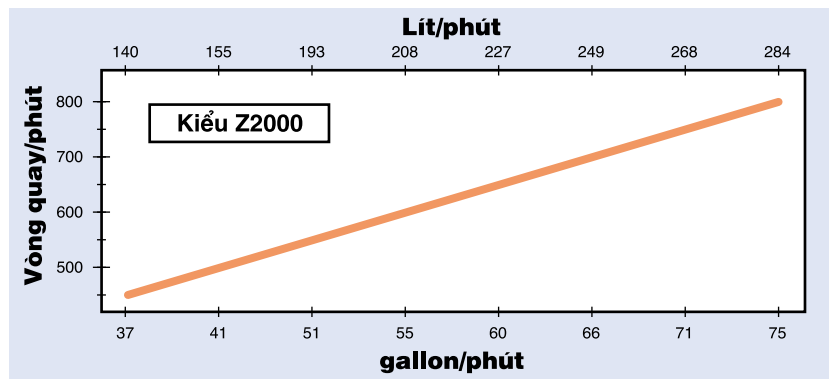

## Máy bơm Z3200—3 inch dùng cho xe bồn

63-110 gallon/phút (238-460L/phút) ở áp suất 100 psid (6,9 bar), 500-800 vòng/phút

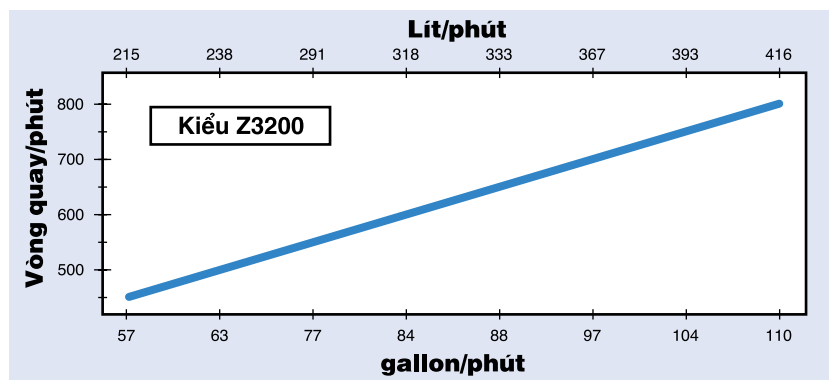

## Máy bơm Z4200—4 inch dùng cho xe bồn

200-360 gallon/phút (756-1.360L/phút) ở áp suất 100 psid (6,9 bar), 500-800 vòng/phút

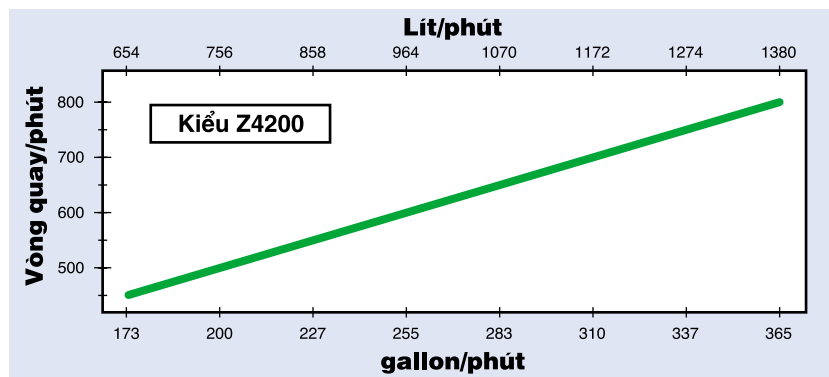

# Các chỉ tiêu và đặc tính kỹ thuật của máy bơm xe bồn Z-Series

## Bảng đặc tính máy bơm Z2000

Tốc độ bơm	Chênh áp		Lưu lượng Propane <sup>1</sup>		Công suất động cơ		Mô men quay cần thiết	
	Vòng/phút	psi	(kPa)	gpm	(L/min)	bhp	(kW)	ft•lb
750	50	(345)	80	(303)	2.9	(2.2)	20.4	(27.7)
750	100	(689)	70	(265)	5.8	(4.3)	40.8	(55.3)
650	50	(345)	69	(261)	2.5	(1.9)	20.4	(27.7)
650	100	(689)	61	(231)	5.1	(3.8)	40.8	(55.3)
600	50	(345)	63	(238)	2.3	(1.7)	20.4	(27.7)
600	100	(689)	55	(208)	4.6	(3.5)	40.8	(55.3)
500	50	(345)	52	(197)	1.9	(1.4)	20.4	(27.7)
500	100	(689)	46	(174)	3.9	(2.9)	40.8	(55.3)

## Bảng đặc tính máy bơm Z3200

Tốc độ bơm	Chênh áp		Lưu lượng Propane <sup>1</sup>		Công suất động cơ		Mô men quay cần thiết	
	Vòng/phút	psi	(kPa)	gpm	(L/min)	bhp	(kW)	ft•lb
750	50	(345)	112	(424)	6.2	(4.6)	43.4	(58.9)
750	100	(689)	99	(375)	9.9	(7.4)	69.3	(94.0)
650	50	(345)	95	(360)	5.2	(3.9)	42.0	(57.0)
650	100	(689)	84	(318)	8.2	(6.1)	66.3	(89.9)
600	50	(345)	86	(326)	5.0	(3.7)	41.3	(56.0)
600	100	(689)	76	(288)	7.8	(5.9)	64.8	(87.9)
500	50	(345)	70	(265)	3.8	(2.8)	39.9	(54.1)
500	100	(689)	62	(235)	5.8	(4.3)	60.9	(82.6)

## Bảng đặc tính máy bơm Z4200

Tốc độ bơm	Chênh áp		Lưu lượng Propane <sup>1</sup>		Công suất động cơ		Mô men quay cần thiết	
	Vòng/phút	psi	(kPa)	gpm	(L/min)	bhp	(kW)	ft•lb
750	50	(345)	369	(1,397)	12.5	(9.3)	87	(118.0)
750	100	(689)	325	(1,230)	25.1	(18.6)	175	(237.3)
650	50	(345)	316	(1,196)	10.8	(8.0)	87	(118.0)
650	100	(689)	278	(1,052)	21.7	(16.1)	175	(237.3)
600	50	(345)	289	(1,094)	9.9	(7.3)	87	(118.0)
600	100	(689)	254	(961)	20.0	(14.8)	175	(237.3)
500	50	(345)	236	(893)	8.3	(6.2)	87	(118.0)
500	100	(689)	208	(787)	16.7	(12.4)	175	(237.3)

<sup>1</sup> Bảng trên chỉ ra lưu lượng trong điều kiện lưu hơi được cân bằng ở 70°F (21°C), không có sự giảm áp suất trong hệ thống ống hút của máy bơm. Nhưng trường hợp sau sẽ làm tăng sự hòa hơi của chất lỏng trong hệ thống ống hút máy bơm, do đó làm giảm lưu lượng qua máy bơm:

- 1) Các chi tiết trong hệ thống ống hút như van nối, van...
- 2) Sự thiếu đường dẫn thu hồi hơi.
- 3) Nhiệt độ dưới 70°F (21°C).

Sự giảm lưu lượng này không phải do máy bơm gây ra mà do tính chất nhiệt động tự nhiên của các loại khí hóa dầu hóa lỏng. Xem "Hướng dẫn sử dụng các thiết bị vận chuyển khí hóa lỏng của Corken" (CP226) để biết đầy đủ về các hiện tượng này.

## Các mô tả kỹ thuật của máy bơm xe bồn Z-Series

Mô tả	Kiểu		
	Z2000	Z3200	Z4200
Mặt bích đầu vào	2" NPT	3" 300# ANSI	4" 300# ANSI
Mặt bích đầu ra	2" NPT	2" NPT EII	2" Dual NPT
Vòng quay/phút tối đa	800		
Nhiệt độ tối thiểu	-25°F (-32°C)		
Nhiệt độ tối đa	225°F (107°C)		
Áp suất hoạt động tối đa	400 psig (28.6 bar)		
Độ chênh áp tối đa	125 psid (8.6 bar)		
Mặt bích đầu ra (lựa chọn)	No	Yes	No
Van xả nội	Yes	Yes	Yes
Mặt bích thép kiểu slip-on (lựa chọn)	Yes	Yes	Yes

## Các Mô tả vỏ vật liệu máy bơm Z-Series

Chi tiết	Vật liệu
Vỏ, đầu bơm, mặt bích, nắp rô-to và ổ bi	Gang dẻo ASTM A536
Đĩa gạt	Gang xám ASTM A48, loại 30
Miếng cam	Gang xám ASTM A48, loại 50
Mặt bích hàn	Thép
Gối gioăng	Gang xám (chuẩn) Thép không rỉ & Ni-Resist (lựa chọn)
Các chi tiết kim loại của gioăng làm kín	Thép (Z2000 & Z3200) Thép không rỉ (Z4200)
Trục bơm	Thép 8620
Cánh gạt và bộ phận truyền lực cánh gạt	Polymer mới
Van xả	Thép (Z3200) Thép không rỉ (Z2000 & Z4200)
Lò xo van xả	Thép (Z3200) Thép không rỉ (Z2000 & Z4200)
Ổ bi	Thép
Ổ bi chịu lực	Thép
Vòng đệm chữ O	Buna-N (chuẩn) Teflon®, Viton®, Neoprene® (lựa chọn) <sup>2</sup>
Vòng đệm kẹp	Thép

<sup>2</sup> Teflon®, Viton® and Neoprene® are registered trademarks of DuPont.

# Máy bơm xuất nhập xe bồn kiểu Coro-Vane® ZH-SERIES dẫn động thủy lực

## Bộ phận chuyển đổi thành hệ thống dẫn động thủy lực sẵn có...

Xu hướng trong công nghiệp LPG là sử dụng bơm xe bồn dẫn động bằng thủy lực để khắc phục những hạn chế của hệ thống dẫn động bằng điện năng. Một hệ thống dẫn động bằng thủy lực không chỉ dễ dàng lắp đặt hơn mà còn kiểm soát tốc độ bơm tốt hơn, ít cần bảo trì hơn, bền hơn và loại bỏ được hiện tượng quá tải đột ngột đối với bơm. Bơm xe bồn ZH-Series với động cơ thủy lực lắp thêm có sẵn bộ phận chuyển đổi sang hệ thống dẫn động thủy lực có thể dễ dàng sử dụng các loại động cơ thủy lực thông thường. Dưới đây là một số ưu điểm của hệ thống dẫn động thủy lực.

## Tăng độ an toàn...

Việc sử dụng hệ thống dẫn động thủy lực thay thế hệ thống dẫn động điện năng cho phép bộ phận truyền lực của xe bồn vận hành được hệ thống xuất trong môi trường an toàn hơn. Bộ phận truyền lực của xe bồn có thể vận hành hệ thống dẫn động thủy lực từ bên ngoài cabin xe, điều này tạo ra một tầm nhìn rộng và rõ ra khu vực bao quanh xe bồn.

## Lít cần bảo trì bơm...

Hệ thống dẫn động thủy lực cho phép truyền điện êm hơn. Bơm được khởi động nhẹ nhàng do đó ít gây chấn động lên vòng bi và gioăng làm kín, giúp kéo dài tuổi thọ của bơm. Tốc độ động cơ khác nhau cho phép bộ phận truyền lực xe bồn có sự kiểm soát tốt hơn với hiện tượng xâm thực khí và chạy khô của bơm khi gần xuất hết.

## Hệ thống dẫn động thủy lực ít cần bảo trì hơn hệ thống dẫn động điện năng...

Các thông số làm việc của một hệ thống dẫn động thủy lực có thể đánh giá rất tốt tình trạng của hệ thống, và các bộ phận trong hệ thống dẫn động vận hành trong một hệ thống khép kín, sạch và được bôi trơn. Sự bảo trì thường xuyên cần thiết duy nhất là lọc và thay dầu.

## Tốc độ xuất nhanh hơn...

Sự kiểm soát tốc độ bằng tay và theo các hướng khác nhau tạo ra tốc độ xuất LPG tối ưu. Bằng việc điều chỉnh tốc độ xuất, hệ thống thủy lực cho phép bạn kiểm soát dòng sản phẩm, áp lực xuất và xâm thực khí.



**ZH2000**

Lưu ý: ZH-Series không có động cơ trong hình



**ZH3200**

Lưu ý: ZH-Series không có động cơ trong hình

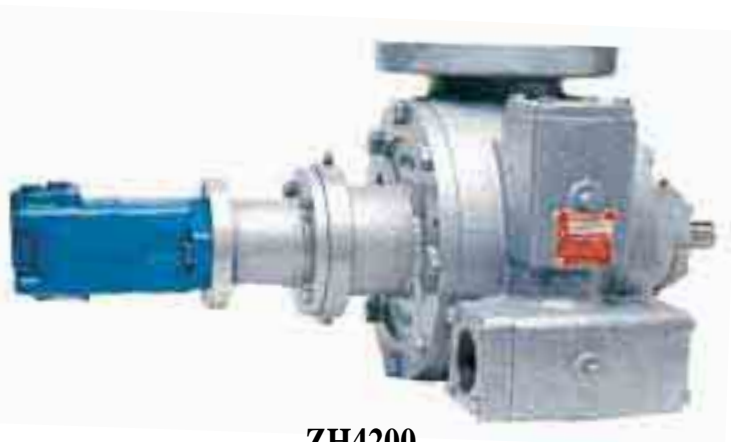

**ZH4200**

Lưu ý: ZH-Series không có động cơ trong hình

# Các thiết bị và phụ kiện lưu động khác

## Bơm xe bồn 1022...

Bơm xe bồn Coro-Vane® 1022 là một kiểu bơm cánh gạt ba inch thường gặp trong công nghiệp LPG và NH3. Bơm loại này có những đặc tính tương tự như các loại bơm lắp cố định của Corken như miếng cam có thể thay thế, đĩa gạt có thể đảo ngược và vật liệu cánh gạt mới bền hơn. Thiết kế foot-mounted cỡ 03 inch này phù hợp với các ứng dụng có công suất 60-121 gpm (227-458L/phút) ở 100 psid (6.9 bar) và khi các mặt bích có ren được sử dụng.

## Van Flo-Chek...

Van Flo-Chek có khả năng hiển thị dòng đồng thời cũng có chức năng như một van một chiều. Van hiển thị dòng và van một chiều đều làm từ gang dẻo và có các cỡ từ 1-1/4 inch đến 4 inch, NPT hoặc mặt bích được hàn với tiêu chuẩn 400 psig (27.6 bar). Các vòng đệm chữ O tiêu chuẩn được làm bằng Buna-N, ngoài ra còn có thể làm từ Teflon, Viton và Neoprene.<sup>1</sup>

## T166 (1-1/4 inch, 1-1/2 inch)

### Van kiểm soát lưu lượng dòng qua bơm

**Ứng dụng tiêu biểu:** cho các loại bơm có lưu lượng lớn, nạp liệu cho nhiều cỡ bồn và bình như các xe bồn, trạm nạp bình.

Được thiết kế chuyên biệt với dòng hồi lưu bảo vệ cho các bơm có lưu lượng dòng trong khoảng 30-100 gpm (114-378L/phút) dùng bơm cho các xe bồn, van T166 chịu được áp suất phát sinh cao để dễ dàng kiểm soát dòng chảy qua bơm. Ngược với van B177, van T166 mở dần ra khi có áp suất phát sinh để điều hòa lưu lượng, cho hồi lưu không tạo sức lưu lượng lưu chất thừa ngược về bồn xuất. Trong van có một đầu xả giúp loại trừ hơi bão hòa phát sinh.

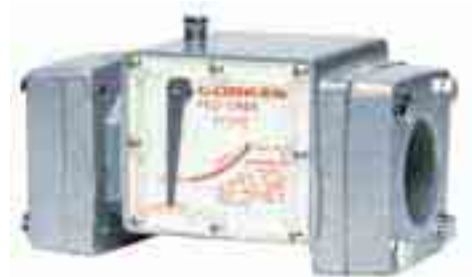
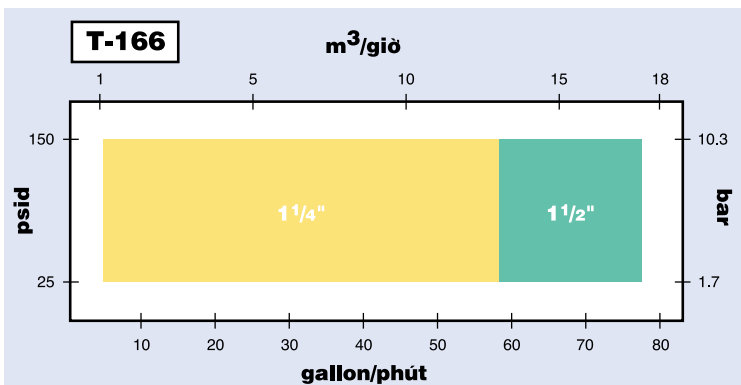

Những giải pháp hướng tới sản phẩm...

 **CORKEN**

<sup>1</sup> Teflon®, Viton® and Neoprene® are registered trademarks of DuPont.

# Máy nén LPG trực đứng dùng cho các xe lắp máy lưu động

Corken đưa ra loại máy nén khí khô vào giữa thập niên 50, đặt ra tiêu chuẩn trong công nghiệp LPG. Trong những năm tiếp theo, Corken tiếp tục đưa ra các loại vật liệu và quy trình sản xuất hiện đại và được đánh giá là một công ty hàng đầu trong thiết kế và sản xuất các loại máy nén khí LPG.

## Sử dụng máy nén cho các xe rơ-moóc

Nhiều xe rơ-moóc không sử dụng loại bơm cho xe bồn được, thay vào đó, chúng sử dụng máy nén LPG để xuất và nhập liệu. Máy nén khí có tính năng rất linh hoạt, có thể được sử dụng để vận chuyển chất lỏng, thu hồi hơi, và rút chân không cho các mục đích bảo trì. Sau khi vận chuyển xong chất lỏng qua lại giữa các bồn chứa, sẽ có một lượng khí hóa lỏng và hơi phát sinh còn sót lại trong bồn goòng. Lượng khí hóa lỏng này thông thường chiếm 3 đến 4% thể tích bồn goòng. Trong nhiều trường hợp, việc thu hồi lượng khí hóa lỏng dư này là có ý nghĩa về mặt kinh tế, và chỉ có thể được thực hiện bằng một máy nén khí. Áp lực hút thấp không ảnh hưởng nhiều đến máy nén khí. Nếu được bảo vệ bằng chất lỏng bôi trơn thích hợp, một máy nén khí có thể hoạt động hoàn hảo trong nhiều năm. Ngoài ra, một máy nén còn có tính năng rất linh hoạt, có thể được sử dụng để xuất nhập liệu cho bồn goòng và để rút chân không các bồn chứa cố định trước khi di chuyển.

Máy nén khí của Corken dùng cho các xe lắp máy lưu động có một hệ cần trục nối dài (-102 mounting) và có hệ thống truyền động thủy lực hoặc PTO. Máy nén có hệ cần trục nối dài được thiết kế cho các xe moóc và được sử dụng để xuất, nhập hoặc thu hồi hơi từ các bồn chứa.

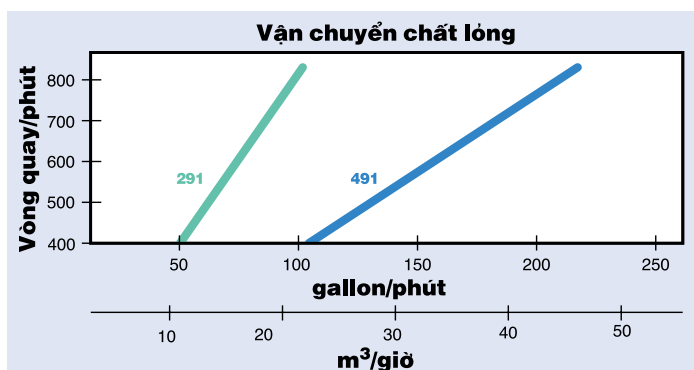

Lưu lượng trên là trong điều kiện 100°F (37,8°C) và sẽ thay đổi theo hệ thống ống dẫn, loại sản phẩm vận chuyển và nhiệt độ. Nhà máy của Corken sẽ cung ứng một bản phân tích máy nén chi tiết nếu theo yêu cầu.

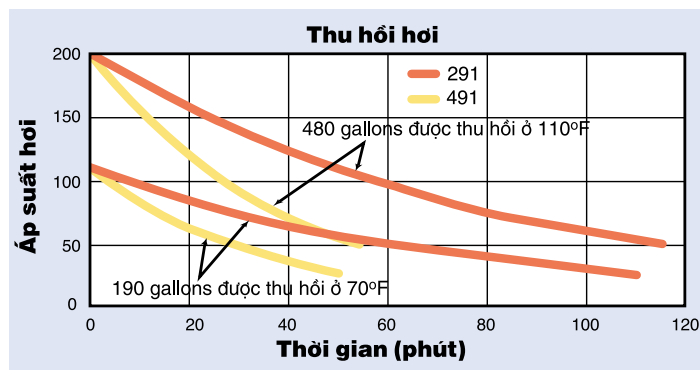

# Những dịch vụ phù hợp với nhu cầu của bạn

## Corken cung cấp các chương trình huấn luyện hoàn chỉnh.

Bí quyết dẫn đến thành công của Corken là liên tục hướng đến việc cung cấp cho khách hàng các chương trình hỗ trợ sản phẩm vượt trội. Corken cung ứng chương trình huấn luyện hoàn chỉnh dành cho bơm xe bồn Z-Series. Phần đầu của chương trình huấn luyện bao gồm việc đi sâu thảo luận về các đặc tính và tiện ích của loại bơm này, các cơ máy bơm và các ứng dụng của mỗi loại máy bơm xe bồn Z-Series.

Phần sau của chương trình huấn luyện có nội dung về các yêu cầu lắp đặt, đường đặc tính và các quy trình bảo trì cho mỗi loại bơm xe bồn Z-Series. Corken tin tưởng rằng đào tạo về sản phẩm là nhân tố quyết định để đáp ứng được nhu cầu của khách hàng.



## Kiểm tra...

Tất cả các loại máy bơm xe bồn của Corken đều được kiểm tra toàn bộ để đảm bảo hoạt động đúng với các chỉ tiêu kỹ thuật. Mỗi máy bơm xe bồn của Corken đều qua các kiểm tra về đặc tính, bài kiểm tra kiểu này giám sát công suất của máy bơm dưới các chênh áp khác nhau. Do yêu cầu đối với máy bơm xe bồn là rất cao, Corken còn tiến hành các kiểm tra về sức chịu tải, các kiểm tra này có thể thử đầu trực một lực đến 4000lb. Các kiểm tra khác bao gồm kiểm tra NPSH cần thiết và kiểm tra độ bền hay hao mòn.

Các kỹ sư bán hàng của Corken luôn sẵn sàng có mặt để hỗ trợ kỹ thuật trong suốt thời kỳ bạn sử dụng máy bơm xe bồn Z-Series. Mục tiêu cuối cùng của Corken là làm khách hàng hoàn toàn hài lòng, và Corken cung ứng các dịch vụ hỗ trợ để tạo được sự hài lòng cho khách hàng.

## Huấn luyện tại chỗ...

Khi lắp đặt mỗi máy bơm xe bồn mới, bạn nên có một sự phân tích hoàn chỉnh về hệ thống bơm xe bồn của mình. Nhân viên của Corken có thể cung cấp dịch vụ huấn luyện tại chỗ cho máy bơm xe bồn Z-Series mới của bạn. Phân tích hệ thống bao gồm:

- Hệ thống by-pass
- Hệ thống đo lường
- Phân tích đường ống công nghệ và van trên đường ống công nghệ
- Ống nối mềm và các khớp nối ống mềm.



*Những giải pháp hướng tới sản phẩm...*



Corken, Inc. • A Unit of IDEX Corporation

3805 N.W. 36th St., Oklahoma City, OK 73112 U.S.A.

Phone (405) 946-5576 • 1-800-631-4929

FAX (405) 948-7343

Visit our website at <http://www.corken.com>

E-mail us at [info.corken@idexcorp.com](mailto:info.corken@idexcorp.com)